

КОНДИЦИОНЕРЫ КАНАЛЬНОГО ТИПА РУКОВОДСТВО ПО МОНТАЖУ И ЭКСПЛУАТАЦИИ



AD25S2SS1FA
AD35S2SS1FA
AD25S2SS2FA
AD35S2SS2FA



AD50S2SS1FA
AD50S2SS2FA
AD71S2SS1FA
AD71S2SS2FA

СОДЕРЖАНИЕ

Предупреждения.....	3
Инструкции по технике безопасности.....	7
Монтаж проводного пульта управления.....	11
Особенности режима обогрева.....	12
Уход за кондиционером.....	12
Возможные неисправности.....	13
Предупреждения при проведении монтажных работ.....	15
Рекомендации для правильной установки кондиционера.....	16
Монтаж кондиционера.....	17

- Монтаж и обслуживание кондиционера должны выполняться только квалифицированным персоналом.

Внимательно прочитайте данное руководство перед началом монтажа. Наружный блок заправлен хладагентом R32.

Сохраняйте руководство для последующих обращений к нему.



	<p>Перед тем, как приступить к эксплуатации кондиционера, внимательно прочитайте инструкции по технике безопасности, приведенные в данном руководстве.</p>		<p>Кондиционер предназначен для работы на хладагенте R32.</p>
	<p>Указатель сервисных работ. Читайте сервисное руководство.</p>		<p>Читайте руководство по эксплуатации</p>

Храните данное руководство в легкодоступном для пользователя месте.

ВНИМАНИЕ :

- Для чистки кондиционера и для ускорения выполнения функции оттаивания не используйте средства и методы, которые не рекомендованы производителем.
- Кондиционер должен храниться в помещении, где отсутствуют устройства, представляющие для кондиционера риск возгорания, например, открытое пламя, работающие газовые приборы или электронагреватели.
- Следует соблюдать особую осторожность, чтобы не повредить какой-либо элемент холодильного контура кондиционера. Например, фреоновые трубки можно нечаянно проколоть острым предметом или согнуть их.
- Примите к сведению, что при утечке хладагента его запах можно не почувствовать.
- При повреждении сетевого кабеля обратитесь к производителю, в авторизованный сервис-центр или к квалифицированному специалисту для его замены.
- Кондиционер можно использовать детям, достигшим 8-летнего возраста, людям с ограниченными физическими, сенсорными или умственными способностями, а также людям, не обладающим достаточным опытом и знаниями, но только в том случае, если вышеуказанные лица находятся под наблюдением, проинструктированы надлежащим образом относительно безопасной эксплуатации кондиционера и осознают возможные риски.
- Детям запрещается играть с кондиционером. Чистка устройства может выполняться детьми только под присмотром взрослых.
- Электроподключение кондиционера должно выполняться в соответствии с действующими региональными нормами и правилами по выполнению электромонтажных работ.
- Все кабели должны иметь европейскую идентификационную маркировку проводов. При отсоединении кабелей во время проведения монтажных работ необходимо, чтобы провод заземления отсоединялся в последнюю очередь.
- В качестве прерывателя цепи электропитания кондиционера следует использовать взрывозащищенный выключатель с размыканием всех полюсов и расстоянием между контактами при размыкании не менее 3 мм. Выключатель должен устанавливаться в стационарной проводке.
- Монтаж и техническое обслуживание кондиционера должны выполняться квалифицированными специалистами, имеющими сертификаты национальных обучающих организаций, аккредитованных на эту деятельность в соответствии с действующим законодательством.
- Кондиционер должен быть надлежащим образом заземлен.
- В электроцепи кондиционера необходимо установить взрывозащищенный размыкатель цепи с защитой при утечке на землю.
- Для заправки кондиционера, выполняемой при его монтаже, переустановке или ремонте, можно использовать только тот хладагент, который указан на шильде наружного блока, т.е. R32. Применение других хладагентов может привести к нанесению вреда здоровью человека, а также к неисправностям и выходу кондиционера из строя.
- Механические соединения, используемые внутри помещения, должны соответствовать ISO 14903. Если в помещении применяются бывшие в употреблении механические соединения, необходимо заменить уплотнительные прокладки; бывшие в употреблении вальцованные соединения нельзя использовать в помещении.
- Кондиционер предназначен для установки в магазинах, коммерческих помещениях, в легкой промышленности и на сельскохозяйственных предприятиях.
- При проведении любых сервисных работ отключайте кондиционер от источника питания.

ВНИМАНИЕ:

- Паяные, сварные и механические соединения должны быть полностью выполнены до того, как будут открыты вентили, обеспечивающие проток хладагента по всем элементам холодильного контура. Для эвакуации хладагента из фреонопровода в системе должен быть предусмотрен вентиль вакуумирования.
- Максимальное рабочее давление в системе - 4,3 МПа.
- Максимальное рабочее давление необходимо учитывать при подсоединении внутреннего блока к наружному.
- Хладагент, который может использоваться во внутреннем блоке, - R32 или R410A. Наружный блок должен быть предназначен для работы на том же хладагенте, что и подключаемый к нему внутренний блок.
- Каждый блок, являющийся составной частью системы кондиционирования и отвечающий, как элемент этой системы, требованиям международного стандарта, должен подключаться только к таким блокам, которые отвечают требованиям, предъявляемым к соответствующим элементам системы данного международного стандарта.
- Уровень звукового давления кондиционера ниже 70 дБ(А).
- Максимальная заправка хладагента (в кг) и минимальная площадь помещения, в котором устанавливается внутренний блок, указаны в таблице на стр.10.
- Фреонопровод должен быть защищен от внешних повреждений, а в случае использования горючего хладагента должен монтироваться в хорошо проветриваемом помещении, особенно, если его площадь меньше той, которая указана в таблице на стр. 10.
- Длина соединительного фреонопровода по возможности должна быть как можно меньше.
- При выполнении монтажных работ необходимо соблюдать национальные стандарты по холодильным агентам.
- Доступ к механическим соединениям должен быть свободен для проведения технического обслуживания и ремонта.
- Транспортировка, монтаж, чистка, обслуживание и утилизация оборудования и используемого им хладагента должны выполняться строго в соответствии с далее приведенными инструкциями.
- Важно: нельзя заграждать требуемые вентиляционные отверстия.
- Сервисные работы должны выполняться в соответствии с рекомендациями данного руководства.

- Данный продукт может применяться в промышленных или коммерческих целях.
- Вся продукция Haier, предназначенная для продажи на территории ЕАЭС, изготовлена с учетом условий эксплуатации на территории ЕАЭС и прошла обязательную сертификацию.
- Перевозить и хранить продукт необходимо в заводской упаковке, согласно указанным на ней манипуляционным знакам. При погрузке, разгрузке и транспортировке и соблюдайте осторожность.
- Транспорт и хранилища должны обеспечивать защиту продукта от атмосферных осадков и механических повреждений.
- Продукт должен храниться в помещениях с естественной вентиляцией при отсутствии в воздухе кислотных и других паров, вредно действующих на материалы продукта.
- Продукция соответствует требованиям технических регламентов Таможенного Союза.

Haier

Haier Industrial Park, No.1 Haier road, Qingdao, P.R.China

СООТВЕТСТВИЕ ЕВРОПЕЙСКИМ НОРМАМ

Все поставляемое оборудование удовлетворяет требованиям следующих нормативов Евросоюза:

CE

- Директива по низковольтному оборудованию;
- Директива по электромагнитной совместимости.

ROHS

- Директива Европейского парламента и Совета ЕС - ROHS 2011/65/EU - По ограничению использования опасных и вредных веществ в электрическом и электронном оборудовании.

WEEE

- Директива Европейского парламента и Совета ЕС - 2012/19/EU - Об отходах электрического и электронного оборудования (WEEE)

ПРАВИЛА УТИЛИЗАЦИИ И ПЕРЕДАЧИ В ОТХОДЫ



Кондиционер имеет показанную на рисунке маркировку. Она говорит о том, что вышедшие из строя электронные и электрические компоненты нельзя выбрасывать вместе с бытовыми отходами.

Не пытайтесь демонтировать кондиционер самостоятельно, поскольку обращение с хладагентом, холодильным маслом и другими материалами требует привлечения специализированного персонала, знающего действующие нормативы и правила в отношении данного оборудования. Исползованные батарейки питания пульта управления должны передаваться в отходы отдельно, в соответствии с действующими национальными стандартами. Правильная утилизация оборудования и компонентов предотвращает потенциально опасное влияние на окружающую среду и здоровье человека.

⚠ ВНИМАНИЕ:

- При повреждении сетевого кабеля обратитесь к производителю, в авторизованный сервис-центр или к квалифицированному специалисту для его замены.
- Кондиционер можно использовать детям, достигшим 8-летнего возраста, людям с ограниченными физическими, сенсорными или умственными способностями, а также людям, не обладающим достаточным опытом и знаниями, но только в том случае, если вышеуказанные лица находятся под наблюдением, проинструктированы надлежащим образом относительно безопасной эксплуатации кондиционера и осознают возможные риски.
- Детям запрещается играть с кондиционером. Чистка устройства может выполняться детьми только под присмотром взрослых.
- Кондиционер не предназначен для управления от внешнего таймера или сторонней дистанционной системы управления.
- Сетевой кабель должен быть вне зоны досягаемости детей младше 8 лет.

ВАЖНАЯ ИНФОРМАЦИЯ ОБ ИСПОЛЬЗУЕМОМ ХЛАДАГЕНТЕ

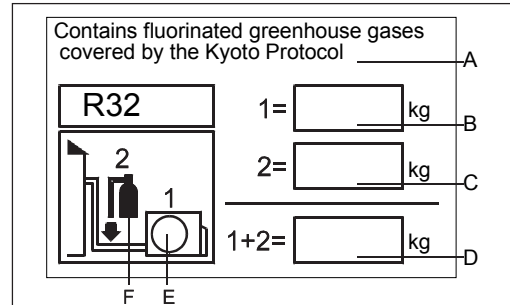

Согласно Киотскому Протоколу хладагент содержит фторсодержащие парниковые газы. Запрещается выброс в атмосферу.

Хладагент: R32

GWP* (ПГП = потенциал глобального потепления): 675

В идентификационной табличке хладагента необходимо заполнить несмываемыми чернилами следующие рамки:

- 1 = заводская заправка хладагента
- 2 = дополнительная заправка хладагента на объекте
- 1+2 = суммарная заправка хладагента

Заполненная табличка должна быть размещена рядом с заправочным портом (например, с внутренней стороны крышки запорного вентиля).

Обозначения:

- A. Согласно Киотскому Протоколу хладагент является фторсодержащим веществом, обладающему в газообразном состоянии парниковым эффектом.
- B. Заводская заправка хладагента (см. паспортную табличку наружного блока)
- C. Дополнительная заправка хладагента на объекте
- D. Суммарная заправка хладагента
- E. Наружный блок
- F. Тип заправочного баллона

Предупреждения

Утилизация вышедшего из эксплуатации кондиционера

При подготовке вышедшего из эксплуатации кондиционера к утилизации, убедитесь в том, что он находится в нерабочем состоянии и безопасен для сдачи в отходы. Во избежание какого-либо риска выньте вилку питания.

Фреон, используемый в холодильном контуре кондиционера, требует специализированной сдачи в отходы. Некоторые компоненты изделия изготовлены из ценных материалов, которые могут быть переработаны и использованы повторно. Дополнительную информацию об утилизации кондиционера можно получить, связавшись с коммунальной службой, занимающейся удалением отходов, или с региональным дилером изготовителя.

Перед тем как сдать кондиционер в специализированную организацию по обращению с отходами, убедитесь в том, что холодильный контур кондиционера не поврежден. Правильная утилизация изделия позволит предотвратить негативное воздействие на окружающую среду и здоровье людей.

Утилизация упаковки нового кондиционера

Все материалы, входящие в упаковку кондиционера, могут быть утилизированы без какого-либо риска для окружающей среды.

Картонную коробку можно разорвать и сдать в макулатуру. Упаковочный полиэтиленовый пакет и прокладки из пенополиэтилена не содержат фторхлоруглеродороды. Эти материалы можно сдать в пункт сбора отходов для переработки и повторного использования.

Адреса организаций по сбору макулатуры и пунктов сбора и утилизации отходов следует узнать в муниципальных органах управления.

Инструкции по технике безопасности

Перед тем, как приступить к эксплуатации кондиционера, внимательно прочитайте данное руководство, поскольку в нем приведена важная информация, касающаяся конструкции, эксплуатации и технического обслуживания изделия.

Изготовитель не несет ответственности за любые повреждения, вызванные несоблюдением следующих инструкций:

- Запрещается эксплуатировать неисправный или поврежденный кондиционер. При наличии вопросов обращайтесь к поставщику оборудования.
- Эксплуатация кондиционера должна выполняться при строгом соблюдении соответствующих инструкций, приведенных в руководстве по эксплуатации.
- Монтаж кондиционера должен выполняться квалифицированными специалистами. Не устанавливайте кондиционер самостоятельно.
- В целях безопасности кондиционер должен быть надлежащим образом заземлен.
- Перед открытием воздухозаборной решетки кондиционера всегда отключайте его от источника питания, вынув вилку сетевого кабеля из розетки. При этом не тяните за кабель, а удерживая вилку в руке, аккуратно выньте ее из гнезда питания.
- Все электромонтажные работы должны выполняться квалифицированным электриком. Несоблюдение этого требования может обернуться несчастным случаем для пользователя кондиционера.
- Соблюдайте осторожность, чтобы не повредить фреоновый контур кондиционера. Это может произойти в результате прокола фреоновой трубки острым предметом, скручивания и перегиба трубки, а также повреждения поверхностного покрытия. Попадание хладагента в глаза при его утечке может привести к серьезной травме глаз.
- Не закрывайте и не загромождайте воздухозаборную и воздуховыпускную решетки кондиционера. Не вставляйте пальцы и какие-либо предметы в отверстия между жалюзийными шторками.
- Дети должны находиться под наблюдением ответственного лица, игры детей с кондиционером недопустимы.
- Ни в коем случае не разрешается садиться на наружный блок.
- Кондиционер не предназначен для использования детьми, лицами с ограниченными физическими, сенсорными или умственными способностями, а также не обладающими достаточным опытом и знаниями, за исключением тех случаев, если вышеуказанные лица находятся под наблюдением и проинструктированы надлежащим образом относительно безопасной эксплуатации кондиционера.
- Длина соединительного фреонопровода по возможности должна быть как можно меньше.
- Фреонопровод должен быть защищен от внешних повреждений и монтироваться в хорошо проветриваемом помещении, если его площадь меньше Амин (2 м²).
- При выполнении монтажных работ необходимо соблюдать национальные стандарты по холодильным агентам.

Предупреждения

- Доступ к механическим соединениям должен быть свободен для проведения технического обслуживания и ремонта.
- Минимальная площадь помещения, в котором устанавливается внутренний блок - 2 м².
- Максимальная заправка хладагента - 1,7 кг.
- Транспортировка, монтаж, чистка, обслуживание и утилизация оборудования и используемого им хладагента должны выполняться строго в соответствии с далее приведенными инструкциями.
- Важно: нельзя заграждать требуемые вентиляционные отверстия.
- Сервисные работы должны выполняться в соответствии с рекомендациями данного руководства.

Помещение для хранения

- Кондиционер должен храниться в хорошо проветриваемом помещении площадью, соответствующей указанной в спецификации.
- В помещении, где хранится кондиционер, не должно быть источников открытого пламени (например, газовых приборов) и возможного воспламенения (например, электрокалориферов).

Требования к квалификации работников

Рабочие процедуры, связанные с соблюдением мер безопасности, должны выполняться только квалифицированными специалистами.

К таким процедурам, например, относятся следующие:

- работы, связанные с вмешательством в холодильный контур системы;
- разгерметизация элементов системы;
- открытие вентилируемых замкнутых корпусов.

Сервисные работы

- Перед началом сервисных работ необходимо с соблюдением мер безопасности убедиться в минимизации риска возгорания.
- В процессе выполнения работ следует наблюдать за тем, чтобы избежать присутствия в окружающем воздухе опасной концентрации горючего газа.
- Нельзя проводить работы в замкнутых пространствах. Вокруг рабочего места должна быть специально выгороженная зона. В пределах этой зоны следует контролировать наличие горючего газа в окружающем воздухе.

Контроль утечек хладагента

- Перед и во время проведения работ окружающий воздух следует проверять на присутствие газа хладагента. Для этого следует использовать течеискатель, подходящий для данного типа хладагента, т.е. безыскровый, герметичный, безопасный.

Наличие огнетушителя

- При необходимости проведения огнеопасных работ, следует иметь в наличии соответствующее оборудование для пожаротушения. Рядом с зоной заправки должен находиться порошковый или углекислотный огнетушитель.

Отсутствие источников возгорания

- Все возможные источники возгорания, включая зажженную сигарету, должны находиться на достаточном расстоянии от места установки кондиционера, его ремонта, разборки и утилизации. Перед началом работ необходимо осмотреть зону вокруг оборудования, чтобы убедиться в отсутствии воспламеняющихся веществ или рисков возгорания. В зоне должны быть размещены знаки «Не курить».

Вентиляция

- Перед проведением огнеопасных работ или вмешательством в холодильную систему убедитесь в том, что рабочая зона открыта или хорошо вентилируется. Необходимая кратность воздухообмена должна поддерживаться в течение всего периода выполнения работ. Вентиляция должна обеспечивать безопасное рассеивание высвобожденного из системы хладагента и предпочтительно выбрасывать его наружу в атмосферу.

Электрические компоненты

- Заменяемые электрокомпоненты должны соответствовать спецификации. При выполнении работ необходимо следовать инструкциям производителя, а при наличии дополнительных вопросов - обращаться в отдел технической поддержки производителя.

Необходимые проверки

- Заправка хладагента должна соответствовать площади помещения, в пределах которого установлены элементы контура хладагента.
- Вентиляционное оборудование работает должным образом, выпускные отверстия не заблокированы.
- При использовании промежуточного холодильного контура, вторичный контур должен быть проверен на наличие хладагента;
- Маркировка оборудования должна быть видимой и разборчивой. Неразборчивая маркировка и знаки необходимо исправить.
- Трубопровод хладагента и его компоненты должны быть установлены таким образом, что они вряд ли будут подвержены воздействию коррозионных веществ, если эти компоненты не изготовлены из материалов, которые по своей природе устойчивы к коррозии или надлежащим образом защищены от такой коррозии.

Предупреждения

Техническое обслуживание и ремонт электрических устройств

- Ремонт и техническое обслуживание электрических компонентов должны включать в себя первичные проверки мер безопасности и процедуры проверки компонентов. При возникновении неисправности, которая может поставить под угрозу безопасность, электрический контур нужно отключить от питания до устранения неисправности. Если невозможно быстро устранить неисправность, можно продолжить работу кондиционера после того, как будет найдено временное решение. Об этом должно быть сообщено владельцу оборудования, чтобы все стороны были уведомлены.
- Первичные проверки подразумевают следующее:
 - проверьте, разряжены ли конденсаторы: это должно быть сделано безопасным способом, чтобы избежать искрения;
 - убедитесь, что во время зарядки, восстановления или продувки системы отсутствуют открытые электрические компоненты и провода;
 - проверьте, что существует непрерывность заземления.

Техническое обслуживание и ремонт герметичных компонентов

- Во время ремонта герметичных компонентов необходимо отключить все источники электропитания до снятия герметичных крышек и т.п. Если во время сервисных работ абсолютно необходимо обеспечить электропитание оборудования, то в самой критической точке системы необходимо обеспечить постоянный контроль утечек, чтобы предупредить о потенциально опасной ситуации.
- Убедитесь, что при работе с электрическими компонентами не возникли изменения, влияющие на безопасность, в том числе повреждение кабелей, излишнее количество соединений, контакты, не соответствующие техническим требованиям, повреждение уплотнений, неправильный монтаж сальников и т.п.
- Убедитесь в надежности установки оборудования.
- Убедитесь, что уплотнители или уплотняющие материалы не утратили своих герметизирующих свойств, предотвращающих проникновение воспламеняющихся сред. Запасные части должны соответствовать спецификациям производителя.

Техническое обслуживание и ремонт искробезопасных компонентов

- Не прилагайте к цепи постоянную индуктивную или емкостную нагрузку, не убедившись, что она ниже допустимых значений напряжений и тока для используемого оборудования.
- Искробезопасные компоненты - это единственный тип устройств, с которыми разрешено работать в окружении огнеопасной атмосферы.
- Только рекомендуемые изготовителем кондиционера запчасти могут быть использованы для замены, несоблюдение данного требования может привести к пожару в случае утечки хладагента.

Электропроводка

- Убедитесь в том, что кабели не подвергаются износу, коррозии, избыточному давлению, вибрации, механическим повреждениям острыми краями или любым другим неблагоприятным воздействиям окружающей среды. Необходимо также учитывать влияние старения или постоянной вибрации от таких источников, как компрессоры или вентиляторы.

Эвакуация и вакуумирование

- Хладагент должен быть эвакуирован в соответствующий баллон. Для обеспечения безопасности необходимо выполнить продувку системы азотом (бескислородный азот). Вероятно, описанную выше процедуру будет необходимо повторить несколько раз.
- Сжатый воздух или кислород нельзя использовать для продувки.
- В процессе продувки азот подается в систему, находящуюся под вакуумом, доводя давление в контуре до рабочего значения. Впоследствии азот сбрасывается в атмосферу. Затем система может быть вакуумирована. Описанные выше шаги повторяются, пока хладагент полностью не удаляется из системы. Последняя партия азота, поданная в систему, сбрасывается в атмосферу.
- Следует удостовериться, что рядом с вакуумным насосом нет источника пламени и что в зоне обслуживания организована вентиляция с подпором.

Процедура заправки

- Во время использования инструментов, в том числе заправочной станции, следует предотвратить смешение хладагентов разного типа. Суммарная длина трассы должна быть максимально сокращена, чтобы снизить объем заправки хладагента.
- Баллоны с хладагентом должны храниться в вертикальном положении и быть надежно зафиксированы.
- Перед выполнением заправки система должна быть заземлена.
- После окончания заправки системы кондиционер должен быть снабжен этикеткой с указанием объема заправленного хладагента.
- Избыточная заправка хладагента недопустима.
- Перед перезаправкой система должна быть испытана под давлением соответствующим продувочным газом. Систему нужно проверить на герметичность по завершении заправки, но до ввода в эксплуатацию. Последующее испытание на утечки хладагента должно быть проведено перед уходом с монтажной площадки

Вывод из эксплуатации

- Вывод кондиционера из эксплуатации должны осуществлять специалисты, знающие действующие нормативы и правила в отношении данного оборудования.
- Перед выполнением демонтажа необходимо взять пробы масла и хладагента для проведения анализа перед повторным использованием регенерированного хладагента.
- Источник электропитания должен быть доступен до начала демонтажа.

Предупреждения

- Оборудование и порядок его эксплуатации должны быть хорошо изучены.
- Электропитание должно быть отключено.
- Проверьте следующее перед утилизацией:
 - Устройства должны быть удобными и подходить для работы с баллоном хладагента (при необходимости).
 - Все личные средства защиты должны быть в наличии, и их следует использовать надлежащим образом.
 - Процедура регенерации должна выполняться квалифицированным персоналом.
 - Станция регенерации и баллоны должны отвечать требованиям соответствующих стандартов.
- Контур хладагента должен быть вакуумирован, если это возможно.
- В случае невозможности достичь предустановленного уровня вакуума, необходимо выполнить отвод, чтобы можно было эвакуировать хладагент из каждой части системы.
- Перед запуском станции регенерации удостоверьтесь, что емкости баллонов достаточно для эвакуируемого хладагента.
- Станция регенерации должна запускаться и работать согласно инструкции по эксплуатации завода-изготовителя.
- Баллоны нельзя заправлять полностью (объем заправленного жидкого хладагента не должен превышать 80% от вместимости баллона).
- Максимальное рабочее давление в баллоне нельзя превышать даже на короткое время.
- После завершения заправки баллон и оборудование необходимо быстро убрать с объекта, а все стопорные вентили системы кондиционирования закрыть.
- До очистки и выполнения анализа регенерированный хладагент нельзя заправлять в другую холодильную систему.

Маркировка



- После завершения демонтажа и эвакуации хладагента кондиционер должен быть промаркирован соответствующим образом (с указанием даты и подписью).
- Маркировка кондиционера должна содержать информацию о том, что холодильный контур заправлен воспламеняющимся хладагентом.

Регенерация хладагента

- Хладагент можно откачивать только в специальные баллоны для сбора хладагента, суммарная емкость которых соответствует объему заправки системы.
- Убедитесь в том, что предусмотренное количество баллонов может вместить суммарную заправку хладагента. Каждый используемый баллон должен быть предназначен только для восстанавливаемого хладагента и промаркирован соответствующим образом.
- Баллоны должны быть оборудованы исправными клапанами сброса давления и стопорными вентилями. Пустой баллон необходимо вакуумировать и желателен перед использованием охладить.
- Станция регенерации должна быть в исправном состоянии и подходить для работы с воспламеняющимся хладагентом. К станции должна быть приложена инструкция по эксплуатации.
- Необходимо предусмотреть взвешивающее устройство с сертификатом о калибровке. Шланги должны быть укомплектованы съемными герметичными соединениями. В целях предотвращения пожара в случае утечки хладагента перед использованием станции регенерации осуществляется проверка ее работоспособности и правильности обслуживания, а также герметичности всех связанных электрических компонентов.
- Восстановленный хладагент должен быть доставлен обратно поставщику в соответствующих баллонах с приложенными инструкциями по транспортировке.
- Смешение хладагентов разного типа в станции регенерации (особенно баллонах) недопустимо.
- При демонтаже компрессора или очистке компрессорного масла следует выполнить вакуумирование компрессора до необходимого уровня для гарантированного удаления остатков воспламеняющегося хладагента из смазочного масла.
- Вакуумирование должно быть выполнено до отправки компрессора производителю.
- Процесс вакуумирования можно ускорить путем подогрева картера компрессора.













Инструкции по технике безопасности

- Перед началом выполнения монтажных работ внимательно прочитайте раздел „Инструкции по технике безопасности”.
- Предупредительные текстовые блоки отмечены заголовками двух типов: заголовок **⚠ ПРЕДУПРЕЖДЕНИЕ!** относится к инструкциям, несоблюдение которых может привести к серьезным травмам или даже смертельному исходу; заголовок **⚠ ВНИМАНИЕ!** относится к инструкциям, несоблюдение которых может привести к выходу оборудования из строя и другим нежелательным и даже серьезным последствиям. В любом случае этими заголовками отмечены важные инструкции, требующие обязательного соблюдения.
- Символы, которые часто встречаются в тексте, имеют следующее значение:

	Категорическое соблюдение		Строгое соблюдение инструкции		Обеспечьте правильное заземление
---	---------------------------	---	-------------------------------	---	----------------------------------

- Всегда храните данное руководство под рукой для обращений к нему в случае необходимости. Если система кондиционирования переходит к другому пользователю, вместе с ней должно быть передано и данное руководство.

МЕРЫ ПРЕДОСТОРОЖНОСТИ ПРИ ПРОВЕДЕНИИ МОНТАЖНЫХ РАБОТ

⚠ ПРЕДУПРЕЖДЕНИЕ!		
<p>Кондиционер предназначен для установки в помещениях бытового или коммерческого назначения, например, в офисах, ресторанах, жилых помещениях и т.п.</p> <p></p> <p>Использование кондиционера в технических помещениях, например, в мастерских, может привести к некорректной работе системы, к аварии, серьезной травме или даже смертельному исходу</p>	<p>Монтаж кондиционера должен выполняться только авторизованным дилером или профессиональными монтажниками.</p> <p></p> <p>Установка кондиционера своими силами может привести к неправильному монтажу и таким проблемам как протечка воды, поражение электрическим током, пожар.</p>	<p>При комплектации системы опциональными компонентами (например, увлажнителем, электрокалорифером и т.п.) требуется соблюдать рекомендации производителя кондиционера.</p> <p></p> <p>Дополнительные устройства должны устанавливаться квалифицированными специалистами.</p> <p>Установка опций своими силами может привести к их неправильному монтажу и таким проблемам как протечка воды, поражение электрическим током, пожар.</p>
⚠ ВНИМАНИЕ!		
<p>Кондиционер не должен устанавливаться в средах, содержащих легковоспламеняющиеся газы.</p> <p></p> <p></p> <p>Монтаж системы в подобных местах при утечке ЛВГ может привести к возгоранию.</p>	<p>В стационарной электропроводке рекомендуется устанавливать прерыватель цепи электропитания.</p> <p></p> <p></p> <p>Отсутствие прерывателя цепи может стать причиной поражения электрическим током.</p>	<p>Для обеспечения естественного отвода конденсата необходимо правильно подсоединить дренажную трубку.</p> <p></p> <p></p> <p>Неправильное обустройство дренажного трубопровода может привести к протечкам воды и, как следствие, к порче мебели и другого имущества.</p>
<p>При установке кондиционера в местности, где часто действуют сильные ветра, необходимо надежно зафиксировать наружный блок на монтажной позиции.</p> <p></p> <p>Если блок будет плохо закреплен, он может перевернуться или упасть, что может привести к поломке оборудования и нанесению серьезного вреда здоровью человека.</p>	<p>Место установки кондиционера должно обладать достаточной несущей способностью, чтобы выдержать вес блоков.</p> <p></p> <p>Несоблюдение данного требования может привести к поломке оборудования и нанесению серьезного вреда здоровью человека.</p>	<p>Кондиционер обязательно должен быть заземлен.</p> <p></p> <p></p> <p>Провод заземления нельзя подсоединять к водопроводной или газопроводной трубе, фреоновому, молниеотводу, заземлению телефонной линии. Отсутствие или неправильное обустройство заземления кондиционера может привести к поражению электрическим током.</p>

• Инструкции по монтажу

ВНИМАНИЕ!

- ★ Минимальная площадь помещения, в котором допустима установка кондиционера на R32 без риска повышения концентрации хладагента в помещении выше критического уровня в случае его утечки, приводится в таблице ниже.
- ★ Допускается только однократное использование фланцевого соединения, повторное использование запрещено. Несоблюдение данного требования может негативно повлиять на герметичность системы.
- ★ Для подключения внутреннего/наружного блоков необходимо использовать неповрежденный кабель, соответствующий требованиям спецификаций и инструкций по монтажу и эксплуатации.

Инструкции по технике безопасности

Минимальная площадь помещения

Хладагент	НПВ кг/м3	h m	Суммарная заправка, кг						
			Минимальная площадь, м ²						
R32	0.306		1.224	1.836	2.448	3.672	4.896	6.12	7.956
		0.6		29	51	116	206	321	543
		1.0		10	19	42	74	116	196
		1.8		3	6	13	23	36	60
		2.2		2	4	9	15	24	40

НПВ: нижний предел воспламенения

МЕРЫ ПРЕДОСТОРОЖНОСТИ ПРИ ПЕРЕМЕЩЕНИИ ИЛИ РЕМОНТЕ КОНДИЦИОНЕРА

⚠ ПРЕДУПРЕЖДЕНИЕ!

Модификация и внесение изменений в конструкцию системы кондиционирования строго запрещается. При необходимости проведения каких-либо ремонтных работ следует обращаться в авторизованный Сервисный центр.



Неправильное выполнение ремонта может привести к протечкам воды, возгоранию или поражению электрическим током.









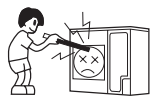

При необходимости переустановки кондиционера на новую позицию обращайтесь к авторизованному дилеру или квалифицированным монтажникам.

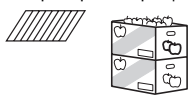

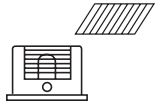
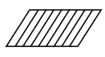
Неправильное выполнение работ может привести к протечкам воды, возгоранию или поражению электрическим током.

Инструкции по технике безопасности

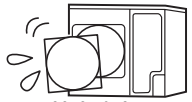
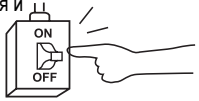
МЕРЫ ПРЕДОСТОРОЖНОСТИ ПРИ ЭКСПЛУАТАЦИИ

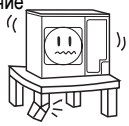
⚠ ПРЕДУПРЕЖДЕНИЕ!		
<p>Нельзя находиться длительное время под прямым потоком холодного воздуха, выходящего из внутреннего блока кондиционера.</p>  <p>⊘</p> <p>Это может отрицательно сказаться на здоровье человека и способствовать возникновению простудных заболеваний.</p>	<p>Не вставляйте в воздухозаборную и воздуховыпускную решетки кондиционера посторонние предметы (палки, штыри и т.п.)</p>  <p>⊘</p> <p>Это может привести к травме, поскольку вентилятор блока работает с достаточно высокой скоростью.</p>	<p>При возникновении аномальных ситуаций (например, нехарактерного запаха, постороннего звука) сразу же прекратите эксплуатацию кондиционера и отключите его от источника питания. Затем проконсультируйтесь в Сервисной службе.</p>  <p>!</p> <p>Продолжение эксплуатации кондиционера без устранения причины нештатной ситуации может привести к аварии, пожару, поражению электрическим током.</p>
⚠ ВНИМАНИЕ!		
<p>Кондиционер следует использовать только по прямому его назначению. Нельзя его применять для создания микроклимата с целью сохранения пищевых продуктов, произведений искусства, точных приборов, выращивания животных или растений.</p>  <p>⊘</p> <p>Это может отрицательно сказаться на пищевых продуктах и вызвать другие проблемы.</p>	<p>Не дотрагивайтесь до выключателей и переключателей кондиционера влажными руками.</p>  <p>⊘</p> <p>Это может привести к поражению электрическим током.</p>	<p>Поток выходящего из кондиционера воздуха не должен попадать на используемые в помещении приборы горения.</p>  <p>⊘</p> <p>Это может привести к неполному сгоранию.</p>
<p>Не мойте кондиционер водой.</p>  <p>⊘</p> <p>Это может привести к поражению электрическим током.</p>	<p>Не допускайте попадания выходящего из кондиционера воздушного потока непосредственно на растения или животных.</p>  <p>⊘</p> <p>Это может оказать негативное влияние на здоровье животных и жизнедеятельность растений.</p>	<p>Используйте в электроцепи плавкий предохранитель соответствующего номинала.</p>  <p>⊘</p> <p>Строго запрещается использование стальной или медной проволоки вместо предохранителя, т.к. это может привести к аварии или пожару.</p>
<p>Не вставляйте на наружный блок и не кладите на него никаких предметов.</p>  <p>⊘</p> <p>При несоблюдении этого требования можно получить травму в результате собственного падения или падения предметов, расположенных на блоке.</p>	<p>Запрещается размещать рядом с кондиционером баллоны с легковоспламеняющимся газом или жидкостью или распылять подобные вещества на кондиционер.</p>  <p>⊘</p> <p>Несоблюдение требования может привести к пожару.</p>	<p>Запрещается использовать кондиционер со снятой воздуховыпускной решеткой.</p>  <p>⊘</p> <p>При несоблюдении требования имеется риск получения травмы.</p>
<p>Не используйте прерыватель силовой цепи для включения и выключения кондиционера.</p>  <p>⊘</p> <p>Несоблюдение требования может привести к пожару.</p>	<p>Во время работы подвижных жалюзиных шторок не дотрагивайтесь до воздуховыпускного отверстия кондиционера.</p> <p>⊘</p> <p>При несоблюдении требования имеется риск получения травмы.</p>	<p>Не используйте рядом с кондиционером или пультом управления водонагреватели, чайник и т.п. устройства, генерирующие пар.</p>  <p>⊘</p> <p>Образующийся водяной пар может выпадать в конденсат при работе кондиционера в режиме охлаждения. Также это может вызвать ошибочное функционирование кондиционера и короткое замыкание.</p>
<p>При эксплуатации кондиционера одновременно с приборами горения необходимо часто проветривать помещение.</p>  <p>!</p> <p>При недостаточной вентиляции может возникнуть дефицит кислорода окружающего воздуха.</p>	<p>В течение эксплуатации системы кондиционирования иногда проверяйте опорную конструкцию, на которой установлен наружный блок, на наличие повреждений.</p>  <p>!</p> <p>При несвоевременном устранении повреждения опоры блок может упасть и причинить вред здоровью персонала.</p>	<p>Для проведения чистки кондиционера выключите его и отсоедините от источника питания.</p> <p>!</p> <p>Нельзя обслуживать и чистить кондиционер до тех пор, пока полностью не остановятся вентиляторы.</p>
<p>Не ставьте емкости с водой на наружный блок.</p> <p>!</p> <p>При попадании воды внутрь блока может произойти нарушение электроизоляции и поражение электрическим током.</p>		

Инструкции по технике безопасности

Правильная работа кондиционера может быть обеспечена только при соблюдении следующих условий:

1. Допустимый рабочий диапазон температуры воздуха

Режим Охлажде- ния	Температура в помещении	максимум	DB/WB	32/23°C
		минимум	DB/WB	18/14°C
Режим Обогрева	Температура в помещении	максимум	DB/WB	27°C
		минимум	DB/WB	15°C
	Наружная температура	максимум	DB/WB	24/18°C
		минимум	DB/WB	-15°C

- При повреждении кабеля он должен заменяться на однотипный. Замену должны осуществлять производитель оборудования, представитель его авторизованного сервисного центра или уполномоченный квалифицированный специалист.
- В случае перегорания предохранителя на плате управления внутреннего блока следует заменить его на предохранитель типа T3.15/250BAC.
- Электроподключение кондиционера должно выполняться в соответствии с действующими региональными правилами по электробезопасности.
- Сетевой выключатель (рубильник) должен размыкать все полюса кабеля при изолирующем расстоянии между контактами на каждом полюсе не менее 3 мм. Выключатель должен устанавливаться в стационарной проводке.
- Расстояние между клеммными колодками наружного и внутреннего блоков не должна превышать 5 м. В противном случае сечение силового кабеля следует увеличить в соответствии с требованиями ПУЭ.
- Рекомендуемая высота монтажа внутреннего блока - от 2,5 до 2,7 м.
- Батареи питания необходимо утилизировать согласно локальным правилам утилизации опасных отходов.
- Свободный напор вентилятора внутреннего блока /можно устанавливать на 4 значения с помощью микропереключателей SW1-4 и SW1-5 на плате управления внутреннего блока.

SW01								Свободный напор
[1]	[2]	[3]	[4]	[5]	[6]	[7]	[8]	
--	--	--	0	0	--	--	--	0 Па
--	--	--	0	1	--	--	--	10 Па
--	--	--	1	0	--	--	--	20 Па
--	--	--	1	1	--	--	--	30 Па

Внимание: при позиционировании микропереключателей SW1-4 и SW1-5 необходимо отключить блок от источника электропитания, иначе могут возникнуть проблемы при эксплуатации кондиционера.

Основные части кондиционера

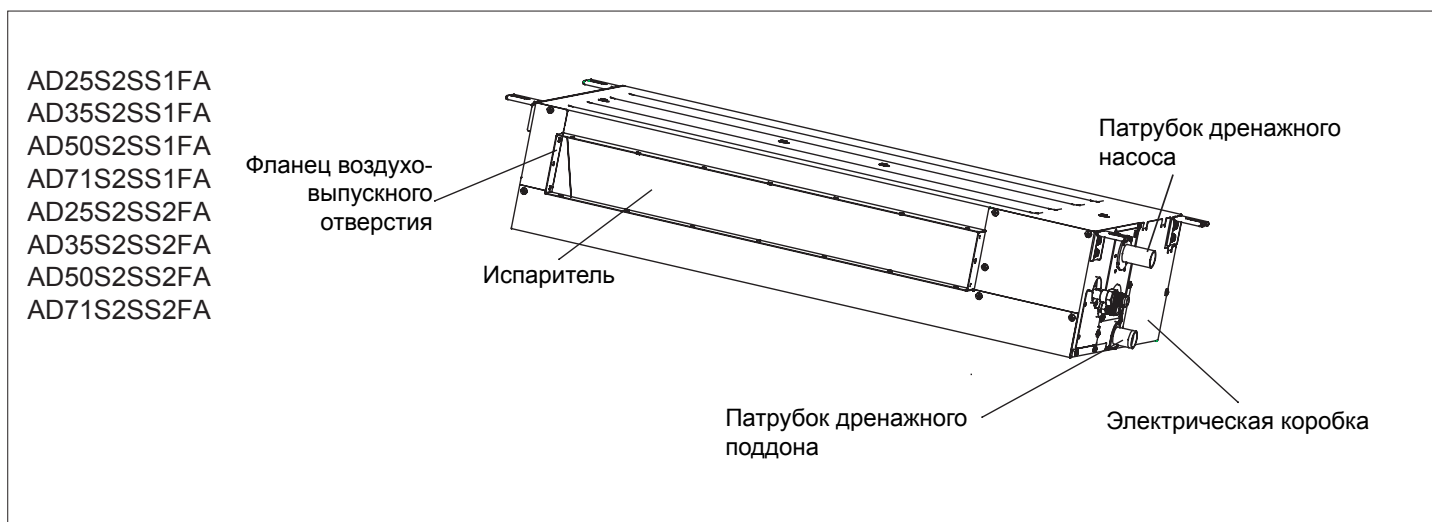

Монтаж пульта управления

Подключение проводного пульта к внутреннему блоку

Существует три варианта подключения проводного пульта к внутреннему блоку:

А. Один пульт управляет группой внутренних блоков с максимальным количеством 16 штук. Для коммуникации проводной пульт и Master-блок (Ведущий внутренний блок) непосредственно соединяются между собой 3-жильным полюсным кабелем, а остальные внутренние блоки соединяются между собой и Master-блоком с помощью 2-жильного полюсного кабеля.

В. Один пульт управляет одним внутренним блоком. Оба устройства соединяются 3-жильным полюсным кабелем.

С. Два проводных пульта управляют одним внутренним блоком. Проводной пульт, подключаемый к внутреннему блоку, считается Master-пультом (Ведущим), а другой пульт - Slave-пультом (Ведомым). Master-пульт и внутренний блок, а также Master-пульт и Slave-пульт соединяются между собой 3-жильным полюсным кабелем.

Коммуникационный кабель

Проводной пульт комплектуется специальным коммуникационным кабелем, посредством которого 3 клеммных контакта (1-белый, 2-желтый, 3-красный) внутреннего блока соединяются с соответствующими (А, В, С) клеммными контактами пульта управления.

Длина кабеля - 5м. Если же требуется, чтобы кабель был длиннее, подбирайте его сечение в соответствии с нижеследующей таблицей.

Коммуникационный кабель, м	Сечение кабеля
< 100	0.3мм ² x 3-жильный экранированный кабель
≥ 100, но <200	0.5мм ² x 3-жильный экранированный кабель
≥ 200, но <300	0.75мм ² x 3-жильный экранированный кабель
≥ 300, но <400	1.25мм ² x 3-жильный экранированный кабель
≥ 400, но <600	2мм ² x 3-жильный экранированный кабель

*Экранирующий слой коммуникационного кабеля с одного конца должен быть заземлен.

Особенности режима обогрева

Функция «HOT KEEP» («Удержание обогрева»)

Функция «HOT KEEP» активизируется в следующих случаях:

● Запуск режима обогрева

Для предотвращения подачи из кондиционера холодного воздуха сразу же после включения режима обогрева, вентилятор внутреннего блока останавливается. По прошествии 2-3 минут кондиционер автоматически переходит в стандартный режим обогрева.

● Активизация функции оттаивания (в режиме обогрева)

При обмерзании теплообменника испарителя режим обогрева автоматически приостанавливается на 5-12 минут примерно раз в час. При этом активизируется функция оттаивания. После ее окончания кондиционер автоматически переходит в стандартный режим обогрева.

● Управление температурой в помещении

При увеличении температуры в помещении выше заданного значения скорость вентилятора автоматически снижается до полной его остановки. Как только температура в помещении снизится, кондиционер автоматически переходит в стандартный режим обогрева.



Особенности режима обогрева

● Обогрев по принципу теплового насоса

При обогреве по принципу теплового насоса тепловая энергия забирается из наружного воздуха и передается воздуху помещения. Теплообменник внутреннего блока выполняет при этом роль конденсатора.

● Функция оттаивания

Во время действия режима обогрева постепенно происходит обмерзание теплообменника наружного блока (испарителя). По мере накопления наледи снижается эффективность нагрева, поэтому автоматически активизируется функция оттаивания, во время действия которой режим обогрева прерывается.

● Зависимость температуры наружного воздуха и теплопроизводительности

Теплопроизводительность теплового насоса уменьшается при снижении температуры наружного воздуха, поэтому если теплопроизводительность будет недостаточной для обогрева помещения необходимо помимо кондиционера использовать дополнительный нагревательный прибор.

● Время прогрева помещения

Поскольку для прогрева всего объема помещения с помощью циркулирующего через кондиционер воздушного потока требуется определенное время, рекомендуется включать режим обогрева заранее.

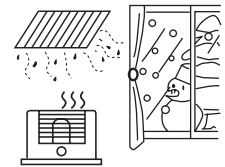

Уход за кондиционером

Строго соблюдать

Отключите кондиционер рубильником.



Не дотрагивайтесь до кондиционера мокрыми руками.



Для чистки кондиционера не используйте горячую воду и растворители.



Не использовать
Растворитель
Бензин
Зубной порошок

⚠ ПРЕДУПРЕЖДЕНИЕ

- После выключения кондиционера вентилятор будет по инерции работать еще какое-то время.
- Не открывайте воздухозаборную решетку кондиционера до полной остановки вентилятора.

Чистка воздушного фильтра

- Фильтр чистится легким выбиванием или с помощью пылесоса. Наиболее эффективно промыть фильтр водой. При сильном загрязнении фильтра растворите нейтральное моющее средство в чуть теплой воде (около 30°C), прополощите фильтр сначала в мыльном растворе, а затем в чистой воде.
- После окончательного высыхания фильтра установите его обратно в кондиционер.



⚠ ПРЕДУПРЕЖДЕНИЕ

- Нельзя сушить фильтр на открытом пламени.
- Нельзя пользоваться кондиционером, если в нем не установлен воздушный фильтр.

Чистка кондиционера

- Для чистки кондиционера используйте мягкую и сухую ткань.
- При сильном загрязнении кондиционера растворите нейтральное моющее средство в чуть теплой воде, немного смочите в ней ткань. Протрите отжатой тканью корпус кондиционера. Прополощите ткань в чистой воде и снова протрите кондиционер.

Подготовка кондиционера к сезонной консервации

- Для просушки внутренних компонентов кондиционера включите его на полдня в режиме FAN (Вентиляция) при ясной солнечной погоде.
- Затем выключите кондиционер и отсоедините его от источника питания. Потребление электроэнергии происходит даже при выключенном кондиционере.
- Почистите воздушный фильтр, после чего установите его на место.



Подготовка кондиционера к работе после сезонной консервации

- Убедитесь в отсутствии препятствий перед воздухозаборным и воздуховыпускным отверстиями наружного и внутреннего блоков.
- Убедитесь в чистоте воздушного фильтра.
- Подключите кондиционер к источнику питания за 12 часов до начала его эксплуатации.

Возможные неисправности

Перед тем, как обратиться в Сервисный центр по вопросу возникшей неполадки в работе кондиционера, проверьте следующие возможные причины:

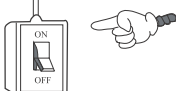
Кондиционер не включается

<p>Сетевой выключатель (рубильник) не установлен в позицию ON.</p> 	<p>Сбой подачи электропитания в городской электроснабжающей сети.</p> 	<p>Ресивер управляющего сигнала находится под прямыми лучами солнца или интенсивно освещается осветительным прибором.</p>	<p>Сработало устройство защитного отключения.</p> <p>Если автомат сработал, нужно немедленно отключить кондиционер от сети электропитания и обратиться в Сервисный центр.</p>
--	---	---	---

Недостаточная степень охлаждения и обогрева

<p>Неправильно задана требуемая температура.</p>	<p>Загрязнение воздушного фильтра.</p>	<p>Открыты окна или двери.</p>	<p>Наличие препятствия на пути входящего или выходящего воздушного потока.</p>
--	--	--------------------------------	--



Недостаточная степень охлаждения

<p>Попадание прямого солнечного света в помещение.</p>	<p>Наличие действующего дополнительного источника тепла (плита, радиатор и т.п.)</p>	<p>Присутствие большого количества людей в помещении.</p>	<p>Автоматическое переключение на режим вентиляции для предотвращения обмерзания теплообменника.</p>
--	--	---	--

Если неполадку в работе кондиционера не удастся устранить после проверки всех вышеописанных ситуаций, отключите кондиционер от источника питания и обратитесь в авторизованный Сервисный центр. Это необходимо также сделать в следующих случаях:

- Часто перегорает плавкий предохранитель или срабатывает автомат защиты.
- Во время режима охлаждения происходит капёж воды.
- Кондиционер работает нестабильно, во время работы слышны нехарактерные звуки.

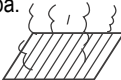
Нижеперечисленные ситуации не являются неисправностью или сбоем в работе.

<p>Слышен звук льющейся жидкости.</p> 	<p>При запуске кондиционера или его остановке, а также и во время работы при включении и выключении компрессора могут быть слышны шипящие или булькающие звуки, вызванные перетеканием хладагента по трубам. Это нормальная ситуация, не считающаяся неполадкой.</p>
<p>Слышны потрескивание и пощелкивание.</p>	<p>Этот звук вызван перепадами температур и незначительным расширением и сжатием пластика.</p>
<p>Ощущаются неприятные запахи при выходе воздуха из внутреннего блока.</p>	<p>Рециркулирующий в системе кондиционирования воздух может вобрать в себя запах табачного дыма, ковров, мебели, одежды и т.п.</p>
<p>Туман или облако пара выходят из внутреннего блока во время работы кондиционера.</p> 	<p>Если кондиционер установлен в помещении, где присутствуют масляные пары, например, в ресторане, то во время работы кондиционера из воздуховыпускного отверстия иногда может выходить белое облако тумана. В этом случае проконсультируйтесь в сервисной службе относительно процедуры чистки теплообменника.</p>
<p>В процессе режима Охлаждения происходит автоматическое переключение на режим Вентиляции.</p>	<p>Автоматическое переключение с режима Охлаждения на режим Вентиляции происходит для предотвращения обмерзания испарителя внутреннего блока. По прошествии непродолжительного времени кондиционер обратно переходит в режим Охлаждения.</p>
<p>Кондиционер не включается сразу же после перезапуска.</p> 	<p>После остановки и последующего перезапуска кондиционер не возобновит работу в режиме Охлаждения, Обогрева или Осушения в течение 3 мин после выключения компрессора, чтобы обеспечить его защиту от частых запусков. В течение этих 3 минут кондиционер будет работать в режиме Вентиляции.</p> 
<p>Во время режима Осушения не регулируется скорость вентилятора.</p>	<p>При чрезмерном охлаждении воздуха в помещении во время действия режима Осушения скорость вентилятора автоматически уменьшается до самой низкой независимо от заданной.</p>
<p>Автоматическое изменение рабочего режима во время работы кондиционера.</p>	<p>Установлен режим AUTO, при котором рабочий режим изменяется автоматически (с охлаждения на обогрев и наоборот) в соответствии с действующей температурой в помещении.</p>
<p>Во время режима Обогрева из наружного блока выходит водяной пар или капает вода.</p>	<p>При обмерзании теплообменника наружного блока активизируется функция оттаивания.</p>

Коды неисправностей внутреннего блока



1. При возникновении неисправности вентилятор внутреннего блока отключается.
2. Код неисправности наружного блока можно определить и по вспышкам светодиодов на панели индикации внутреннего блока следующим образом: если код ошибки наружного блока М (десятеричная система), на дисплее пульта управления будет отображаться код «М+20 (десятеричный), преобразованный в шестнадцатеричную систему. Например, код неисправности наружного блока - 2, тогда на дисплее пульта будет в мигающем режиме отображаться код 16 (2→2+20=22 → преобразование 22 в шестнадцатеричную систему = 16)
2. Более подробную информацию по кодам ошибок наружного блока см. по Таблице кодов неисправностей наружного блока.

Код неисправности на плате ресивера		Код неисправности на дисплее пров. пульта	Код неисправности на дисплее панели управления	Неисправность	Возможная причина
Кол-во вспышек светодиода Таймера (или светодиода LED4 на плате управ.ВБ)	Кол-во вспышек светодиода функцион. (или светодиода LED3 на плате управ.ВБ)				
0	1	01	E1	Неисправность датчика температуры Ta	Обрыв цепи, неправильное подключение, короткое замыкание или поломка датчика
0	2	02	E2	Неисправность датчика температуры Tm	Обрыв цепи, неправильное подключение, короткое замыкание или поломка датчика
0	4	04	F8	Неисправность EEPROM	Неисправность ГПУ
0	7	07	E9	Отсутствие коммуникации между внутренним и наружным блоками	Неправильное подключение, обрыв цепи, неправильно заданный адрес внутреннего блока, выход из строя ГПУ
0	8	Отсутствие индикации кода неисправности на дисплее	E8	Отсутствие коммуникации между проводным пультом и платой управления ВБ	Неправильное подключение пульта управления, неисправность платы управления внутреннего блока
0	12	0C	E0	Неисправность дренажной системы отвода конденсата	Обрыв цепи или неправильное подключение электродвигателя насоса, выход из строя, неправильное подключение или обрыв цепи поплавкового выключателя.
0	13	0D	EF	Ошибка сигнала перехода через ноль	Ошибка детекции перехода через ноль
0	14	0E	/	Неисправность DC-электродвигателя вентилятора	Обрыв цепи DC-эл.двиг. вентилятора, выход из строя вентил. или эл.двигателя
0	16	10	F3	Ошиб. режим работы ВБ	Отличается от режима НБ
2	1	15	/	Неисправность НБ	Коды ошибок наружного блока см. по Таблице кодов неисправностей наружного блока.
2	2	16	/	Неисправность НБ	
2	4	18	/	Неисправность НБ	
2	5	19	/	Неисправность НБ	
2	7	1B	/	Неисправность НБ	
2	8	1C	/	Неисправность НБ	
2	9	1D	/	Неисправность НБ	
3	0	1E	/	Неисправность НБ	
3	1	1F	/	Неисправность НБ	
3	2	20	/	Неисправность НБ	
3	3	21	/	Неисправность НБ	
3	5	23	/	Неисправность НБ	
3	6	24	/	Неисправность НБ	
3	7	25	/	Неисправность НБ	
3	8	26	/	Неисправность НБ	
3	9	27	/	Неисправность НБ	
4	3	2B	/	Неисправность НБ	
4	4	2C	/	Неисправность НБ	
4	7	2F	/	Неисправность НБ	
4	8	30	/	Неисправность НБ	
4	9	31	/	Неисправность НБ	
5	8	3A	/	Неисправность НБ	
5	9	3B	/	Неисправность НБ	
6	3	3F	/	Неисправность НБ	
6	4	40	/	Неисправность НБ	

Датчик температуры Ta: датчик температуры окружающего воздуха в помещении

Датчик температуры Tm: датчик температуры теплообменника

Предупреждения при проведении монтажных работ

- Перед началом выполнения монтажа обязательно прочитайте параграф „Предупреждения при выполнении монтажных работ”.
- Предупредительные текстовые блоки отмечены заголовками двух типов: заголовок  ПРЕДУПРЕЖДЕНИЕ! относится к инструкциям, несоблюдение которых может привести к серьезным травмам или даже смертельному исходу; заголовок  ВНИМАНИЕ! относится к инструкциям, несоблюдение которых может привести к выходу оборудования из строя и другим нежелательным и даже серьезным последствиям. В любом случае этими заголовками отмечены важные рекомендации, требующие обязательного соблюдения.
- По окончании монтажных работ убедитесь в отсутствии неисправностей, выполнив проверку функциональной работоспособности кондиционера. После этого проведите инструктаж пользователя системы относительно управления работой и обслуживания кондиционера, основываясь на материале, изложенном в руководстве пользователя. Данное руководство и руководство пользователя должны храниться в одном месте.

ПРЕДУПРЕЖДЕНИЕ!

- Система кондиционирования предназначена для установки в офисах, ресторанах, жилых помещениях и т.п. Установка в помещениях более низкого класса, например, в производственных мастерских, может привести к неправильной работе оборудования.
- Монтаж системы кондиционирования должен выполняться специалистами либо компании-продавца, либо специализированной субподрядной организации. Неисправности в работе кондиционера, являющиеся последствием неправильно выполненного монтажа, могут привести к протечкам воды, поражению электрическим током или пожару.
- Монтаж кондиционера следует выполнять строго в соответствии с инструкциями данного руководства. Несоблюдение этого требования может привести к протечкам воды, поражению электрическим током или пожару.
- При установке высокопроизводительной системы кондиционирования в небольшом помещении необходимо предварительно предпринять соответствующие меры, чтобы в случае утечки хладагента не был превышен порог его допустимой концентрации в воздухе. Повышенная концентрация газа хладагента в окружающем воздухе может привести к дефициту кислорода в помещении. Относительно предупредительных мер проконсультируйтесь с компанией-продавцом кондиционера.
- Опорная конструкция, на которой устанавливается кондиционер, должна обладать достаточной несущей способностью, чтобы выдержать вес оборудования. Несоблюдение требования может привести к падению блока.
- При установке системы кондиционирования в зонах, где существует опасность землетрясений, ураганов, тайфунов и прочих стихийных бедствий, необходимо предпринять дополнительные меры, предотвращающие резкое падение блоков при возникновении природных катаклизмов.
- Электромонтажные работы должны выполняться только квалифицированными специалистами-электриками при соблюдении общих и местных правил техники безопасности, установленных при проведении электромонтажных работ, а также инструкций данного руководства. Система кондиционирования должна подключаться к отдельному контуру сетевого электропитания. Недостаточная мощность источника питания и некорректный электромонтаж могут явиться причиной пожара или поражения электрическим током.
- Используйте кабели указанного в спецификации сечения и типа. Убедитесь в надежности всех электроподключений, плотности клеммных контактов и отсутствии натяжения кабелей. Неправильный электромонтаж может привести к перегреву и возгоранию оборудования.
- Следует избегать изгибов проводов вверх, что не позволит аккуратно закрыть сервисную панель. Несоблюдение этого правила может привести к избыточному тепловыделению и пожару.
- При установке или переустановке кондиционера его необходимо заправлять только хладагентом R32. Попадание каких-либо других газов в систему может привести к аномальному повышению давления в системе и, как следствие, риску взрыва и возникновению несчастных случаев.
- Следует использовать только оригинальные или разрешенные производителем запасные части и дополнительные принадлежности при выполнении монтажных работ. Использование недопустимых частей и принадлежностей может привести к протечкам воды, утечкам хладагента, поражению электрическим током и пожару.





ВНИМАНИЕ!

- Кондиционер должен быть надлежащим образом заземлен. Запрещается подсоединять заземляющий кабель к фреоновым, водяным и газовым трубопроводам, телефонным заземляющим кабелям и молниеотводам. Неправильно выполненное заземление может стать причиной поражения электрическим током.
- Во избежание удара электрическим током необходимо устанавливать автомат защиты от токовой утечки на землю, выбор которого определяется в зависимости от расположения блока.
- Нельзя устанавливать кондиционер в местах, где существует опасность утечки легковоспламеняющихся газов. Скопление легковоспламеняющегося газа около кондиционера может привести к взрыву и пожару.
- Дренажная линия для отвода конденсата должна быть выполнена в соответствии с инструкциями данного руководства. Дренажную трубку необходимо покрыть теплоизоляционным материалом во избежание выпадения на ней конденсата. Несоблюдение этих требований может привести к протечкам воды и как следствие, нанесению материального ущерба.

Рекомендации для правильной установки кондиционера

Для безопасной и комфортной эксплуатации кондиционера необходимо учесть нижеперечисленные рекомендации.

Монтаж кондиционера должен выполняться только квалифицированными специалистами, уполномоченными на проведение таких работ. Самостоятельный монтаж кондиционера запрещен.

Выбор места установки наружного блока		
<p>Кондиционер не должен устанавливаться в средах, содержащих легковоспламеняющиеся газы, поскольку это может привести к взрыву и пожару.</p> 	<p>Место установки блока должно быть хорошо вентилируемым и свободным от препятствий на пути забора и выхода воздуха.</p>  <p>Несоблюдение этого требования может привести к снижению производительности кондиционера и повышенному рабочему шуму.</p>	<p>Устанавливайте блок на прочной опорной поверхности, обладающей достаточной несущей способностью.</p>  <p>В противном случае возможно появление чрезмерной вибрации и повышенного шума.</p>
<p>Наружный блок должен устанавливаться в местах, где тепловыделения, потоки воздуха и шум не будут доставлять неудобства соседям и окружающим.</p> 	<p>Если наружный блок устанавливается в местности, где возможны сильные снегопады, необходимо предпринять соответствующие меры, чтобы не допустить заноса кондиционера снегом. Например, предусмотреть над блоком защитный козырек.</p> <p>За подробной информацией обращайтесь в Сервисный центр.</p>	<p>Не устанавливайте блок в следующих местах во избежание его повреждения:</p> <ul style="list-style-type: none">• среды с содержанием коррозионных газов, например, в SPA-салонах;• среды с повышенным содержанием солей (прибрежные морские зоны);• среды с содержанием сажи в воздухе;• места с повышенной влажностью воздуха;• вблизи источников электромагнитного излучения;• места со значительным перепадом напряжения питающей сети.

Электромонтажные работы

Электромонтажные работы должны выполняться только квалифицированными специалистами-электриками при соблюдении общих и местных правил техники безопасности, установленных при проведении электромонтажных работ.

- Для системы кондиционирования должен быть выделен отдельный контур сетевого электропитания.
- Во избежание удара электрическим током необходимо устанавливать автомат защиты от токовой утечки на землю.
- Кондиционер должен быть надлежащим образом заземлен.

Демонтаж и переустановка кондиционера в другое место

Демонтаж и переустановка кондиционера требуют определенных знаний и опыта, поэтому указанные процедуры должны выполняться только квалифицированными специалистами. Предварительно нужно проконсультироваться с авторизованным дилером.

Инспекция и техническое обслуживание

Приблизительно после трех лет эксплуатации производительность кондиционера может несколько снижаться при загрязнении его внутренних элементов. Однако этот срок зависит от индивидуальных условий использования прибора. Поэтому по истечении определенного времени помимо стандартного технического обслуживания потребуются проведение специальной проверки и сервисных работ. Рекомендуется заключить договор на сервисное обслуживание, проконсультировавшись с авторизованным дилером.

Монтаж кондиционера

Внутренний блок

⚠ ВНИМАНИЕ!

Не устанавливайте кондиционер рядом с легковоспламеняющимися газами, поскольку при утечке таких газов и скоплении их около кондиционера может возникнуть пожар.

Выберите надлежащее место установки внутреннего блока. Оно должно обеспечивать возможность равномерной циркуляции холодного и теплого воздушных потоков. Следует избегать следующих мест при монтаже кондиционера:

- С высоким содержанием в окружающем воздухе солей (прибрежные морские зоны), серосодержащих газов (регионы с горячими минеральными источниками), которые могут привести к быстрой коррозии медных труб и припоя, а также с содержанием масел, жиров (в т.ч. смазочного масла) и пара.
- Рядом с часто используемыми органическими растворителями.
- С наличием поблизости оборудования, генерирующего высокочастотное электромагнитное излучение (это может привести к неправильной работе системы управления).
- Рядом с дверями или окнами, соприкасающимися с наружным воздухом высокой влажности (возможно выпадение конденсата);
- Рядом с часто используемыми аэрозолями и распылителями.

Выбор монтажной позиции:

- Не должно быть никаких препятствий на пути выходящего воздушного потока. Раздача обработанного в кондиционере воздуха должна осуществляться по всему объему помещения.
- Потолочная конструкция, к которой крепится блок, должна быть достаточно прочной, чтобы выдержать его вес.
- Монтажную позицию внутреннего блока нужно выбрать такую, чтобы можно было легко выполнить через отверстие в стене здания подключение соединительных трубопроводов, электрического соединительного кабеля и дренажной линии.
- Соединительный трубопровод хладагента, соединительный электрический кабель и дренажная трубка должны быть как можно короче.
- При необходимости корректировки заправки хладагента следует руководствоваться инструкциями по монтажу наружного блока.
- Соединительные фланцы для крепления воздухопроводов к блоку обеспечиваются пользователем.
- Внутренний блок оснащен двумя патрубками для отвода конденсата, один из которых закрывается резиновой заглушкой на заводе-изготовителе. В зависимости от условий монтажа следует выбрать требуемую сторону подключения дренажной линии, неиспользованный патрубок должен быть закрыт. При наличии возможности допускается отводить конденсат с обеих сторон кондиционера.
- При установке канального блока следует предусмотреть лючок доступа для возможности проведения технического обслуживания кондиционера.

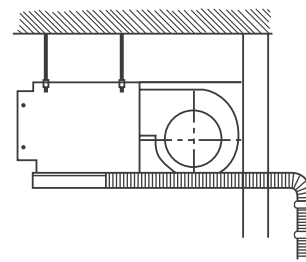

После выбора монтажной позиции:

1. Перед тем как выполнить отверстие в стене, убедитесь в том, что в намеченной позиции и рядом с ней не проходят какие-либо коммуникации или арматура.
2. Выполните в стене отверстие, вставьте в него пластиковую ПВХ муфту (в поставку не входит) и протяните через нее соединительные трубные линии и кабель. Отверстие в стене должно иметь небольшой (1/100) уклон по направлению к наружной поверхности стены.
3. Подвесьте канальный блок к прочной, строго горизонтальной поверхности. Если строительная потолочная конструкция не будет обладать достаточной прочностью, при работе кондиционера могут возникнуть повышенный шум, вибрация, а также протечки конденсата.
4. Надежно закрепите подвешенный блок.
5. При необходимости измените формирование прокладки труб и кабелей. Коммуникационные линии должны проходить через стену без затруднений.

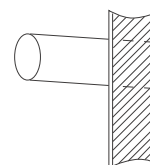

Размеры (размеры указаны в мм)

AD25S2SS1FA	AD35S2SS1FA								
AD50S2SS1FA	AD25S2SS2FA								
AD35S2SS2FA	AD50S2SS2FA								
AD71S2SS1FA	AD71S2SS2FA								

Модель блока	A	B	C	D	E	F	G	H	I
AD25S2SS1FA AD35S2SS1FA AD25S2SS2FA AD35S2SS2FA	420	892	370	850	185	640	90	760	152
AD50S2SS1FA AD50S2SS2FA AD71S2SS1FA AD71S2SS2FA	420	1212	370	1170	185	960	90	1080	152

Монтаж кондиционера

- Зафиксируйте металлическими скобами раздающий и заборный воздухопроводы на нижней, предварительно изготовленной панели. Рекомендуемое расстояние между кромкой заборного воздухопровода и стенкой должно быть не менее 150мм.
- Необходимо соблюдать уклон дренажной линии не менее 1%.
- Дренажная линия должна быть теплоизолирована.
- Для встраиваемых подпотолочных блоков заборный воздухопровод следует устанавливать так, как показано на нижеприведенном рисунке.



Схема монтажа с длинными воздуховодами



1. Монтаж выпускного воздуховода

- Для данной модели используется круглый воздуховод диаметром 180 мм.
- Круглый воздуховод комплектуется переходником для подсоединения к каналу внутреннего блока, а затем подсоединяется к соответствующей распределительной ветке кондиционера. Скорость воздушного потока для выходного отверстия каждой распределительной ветки кондиционера регулируется согласно параметрам кондиционера и требованиям к микроклимату.

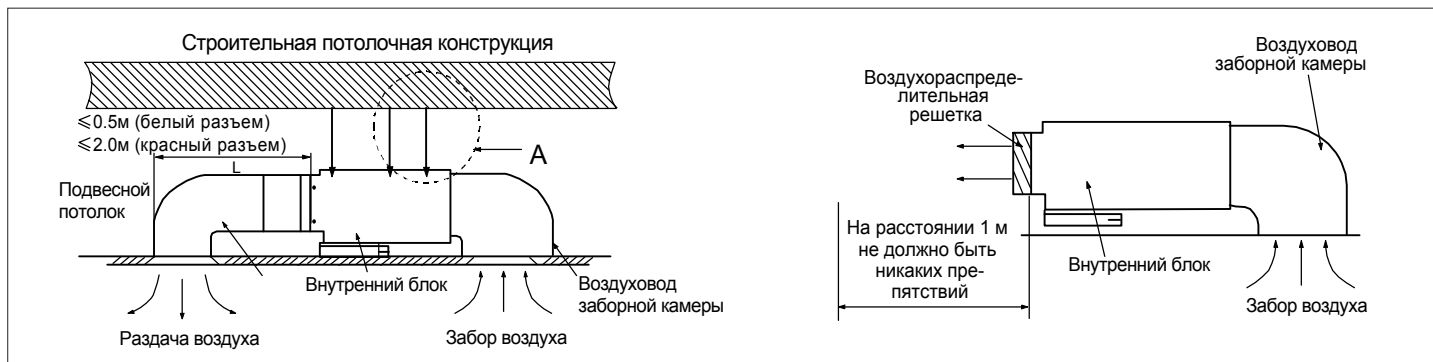
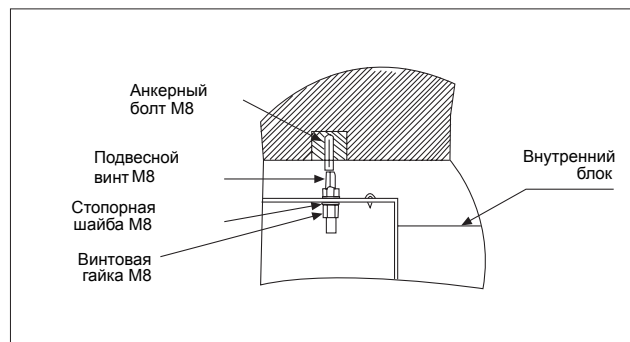
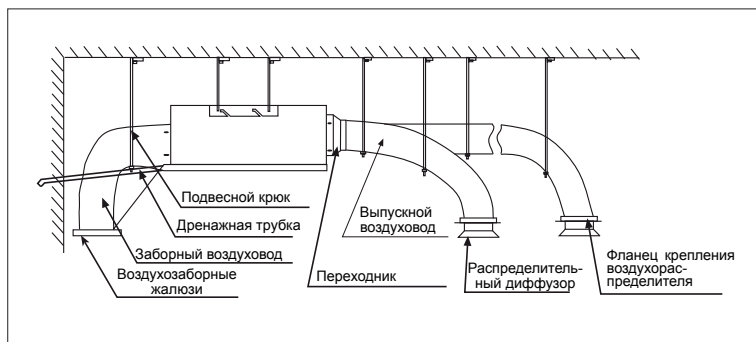
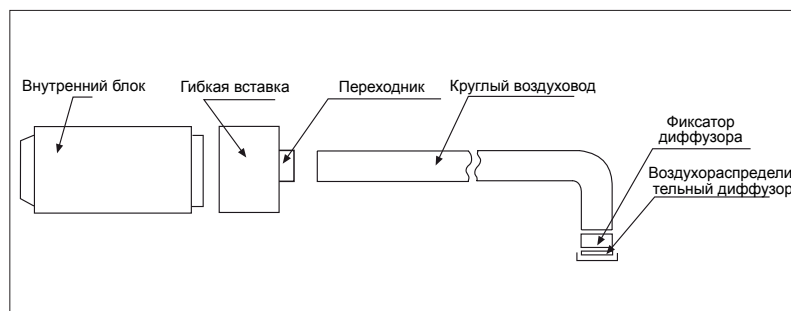

2. Монтаж заборного воздуховода

- Заборный воздуховод подсоединяется к воздухозаборному отверстию внутреннего блока с помощью заклепок. Другой конец воздуховода подсоединяется к воздухозаборной жалюзийной решетке. См. Рис. справа.

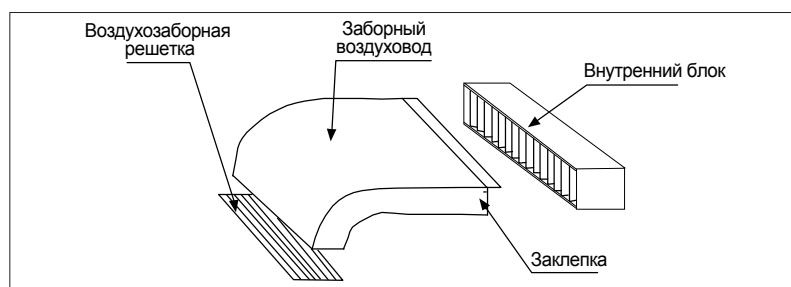

3. Теплоизоляция воздуховодов

- Заборный и выпускной воздуховоды должны быть теплоизолированы. Сначала нанесите на воздуховод точечное клеевое соединение, затем покройте воздуховод теплоизолирующей хлопковой тканью, поверх которой положите слой оловянной фольги. Зафиксируйте клеевые соединения заглушками, а затем загерметизируйте стыковые соединения клеевой лентой из фольги. См. Рис. справа.

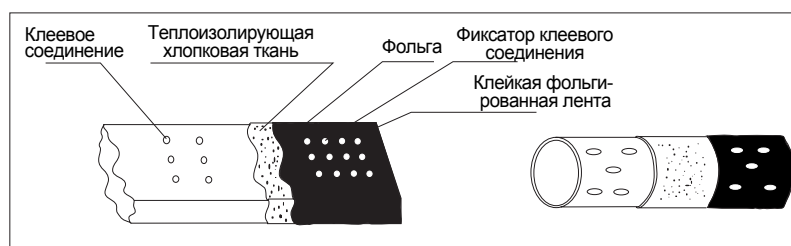

Установка подвесных винтов

В качестве подвесных стержней используйте винты М8 или М10 (4 шт., в комплект поставки не входят). Если высота подвеса превышает 0,9 м, следует применять только винты размера М10. Винты устанавливайте в соответствии с нижеприведенными рисунками. При выборе расстояния между винтами следует учитывать размеры внутреннего блока и строительной конструкции.

Деревянная строительная конструкция

Сначала необходимо опереть брус на балки, а затем уже устанавливать подвесные винты.

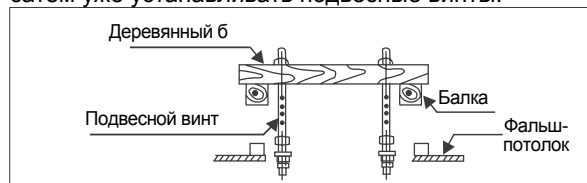

Бетонная панель - старое здание

Монтаж необходимо производить с помощью гнездовых петель, гнездовых стопорных штифтов или гнездовых болтов.

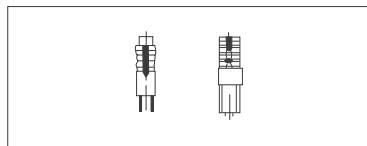

Бетонная панель - новое здание

Монтаж необходимо производить с помощью закладных элементов, анкерных болтов и пр.



Железобетонная панель

Для монтажа следует использовать имеющийся стальной уголок или новый опорный уголок.

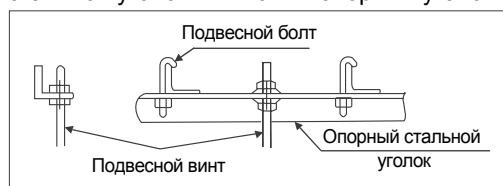

Подвешивание внутреннего блока

- Закрепите гайку на подвесном винте, а затем вставьте подвесной винт в Т-слот кронштейна внутреннего блока.
- Отрегулируйте уровень расположения блока. Смещение горизонтальной плоскости не должно превышать 5мм.

Монтаж кондиционера

⚠ ПРЕДУПРЕЖДЕНИЕ!

1. Монтаж выпускного воздуховода

- Если при проведении монтажных работ будут выявлены утечки хладагента, необходимо сразу же предпринять меры по обеспечению вентиляции помещения. При контакте хладагента с огнем образуются ядовитые соединения.
- После окончания монтажа обязательно вновь проверьте линию хладагента на утечки. Выделяющийся при утечках газообразный хладагент, контактируя с огнем или нагревательными устройствами, (печи, топки, нагреватели) образует ядовитые соединения.

Материал труб

Бесшовная труба из деоксидированной меди с ограниченным содержанием фосфора, предназначенная для систем кондиционирования.

Допустимая длина и перепад высот трубопровода хладагента

Эти параметры варьируют в зависимости от модели наружного блока. См. инструкции по монтажу наружного блока.

Дополнительная заправка хладагента

Количество дополнительной заправки хладагента указано в инструкциях по монтажу наружного блока. Дозаправка требуемого количества хладагента выполняется с помощью измерительного прибора.

Примечание:

Избыточная или недостаточная заправка хладагента в системе может привести к выходу компрессора из строя. Заправляемое количество хладагента должно быть точно таким, как указано в инструкциях по монтажу наружного блока.

Подсоединение межблочных трубных линий к внутреннему блоку

Все соединения фреоновых проводов выполняются посредством вальцованных раструбов с накидными гайками.

При подсоединении труб к внутреннему блоку необходимо использовать два гаечных ключа, в т.ч. динамометрический. Крутящий момент при затягивании соединений должен соответствовать значениям, указанным в таблице.

Толщина труб соединительного фреоновых проводов должна быть ≥ 0.8 мм.

Диаметр трубных линий (в мм)

Модель блока	Л. газа	Л. жидкости
AD25S2SS1FA AD35S2SS1FA	Ø9.52	Ø 6.35
AD25S2SS2FA AD35S2SS2FA		
AD50S2SS1FA AD50S2SS2FA	Ø 12.7	Ø6.35
AD71S2SS1FA AD71S2SS2FA	Ø 15.88	Ø9.52

Диаметр труб (наружный), мм	Крутящий момент, Н-м
Ø 6.35	11.8 (1.2 кгс-м)
Ø 9.52	24.5 (2.5 кгс-м)
Ø 12.7	49.0 (5.0 кгс-м)
Ø 15.88	78.4 (8.0 кгс-м)

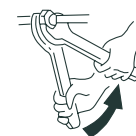

Затягивание гайки с помощью двух ключей

Вакуумирование

С помощью вакуумного насоса вакуумируйте контур хладагента, начиная от запорного вентиля наружного блока, т.е. межблочные магистрали и магистрали внутреннего блока.

Поскольку наружный блок поставляется с заправленным хладагентом, запорный вентиль блока при вакуумировании открывать нельзя.

Открытие вентилей для подачи хладагента в систему

Откройте все вентили наружного блока.

Проверка фреоновых труб на утечки хладагента

С помощью течеискателя или мыльного раствора проверьте трубные соединения, а также штоки и колпачки вентилей на утечки.

Теплоизоляция фреоновых труб

Жидкостная и газовая магистрали могут иметь холодные поверхности. Во избежание выпадения на них конденсата необходимо теплоизолировать обе линии.

- Теплоизоляционный материал на линии газа должен быть устойчив к воздействию температур выше 120°C.
- Необходимо закрыть теплоизоляцией соединения труб с внутренним блоком.

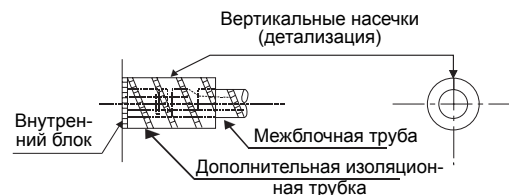

Монтаж кондиционера

⚠ ПРЕДУПРЕЖДЕНИЕ!

Для беспрепятственного отвода конденсата дренажную трубку необходимо провести от внутреннего блока так, как указано в инструкции. Во избежание выпадения конденсата на поверхности дренажной трубки ее следует закрыть теплоизоляцией. Несоблюдение этих правил может привести к протечкам воды внутри помещения.

Требования при монтаже дренажной линии

- Та часть дренажной линии, которая проходит внутри помещения, должна быть теплоизолирована.
- Соединение между дренажной трубкой и внутренним блоком также необходимо теплоизолировать.
- Дренажная линия должна иметь нисходящий уклон не менее чем 1/100. Средний участок линии не должен иметь S-образных колен, т.к. это может явиться причиной повышенного шума и нехарактерных звуков.
- Длина горизонтального участка дренажной линии не должна превышать 20 м. Если дренажная линия длинная, то через каждые 1.5-2 м линии необходимо предусмотреть опорные трубные кронштейны, чтобы предотвратить прогибы дренажной трубки.
- При прокладке дренажной линии следует руководствоваться рисунками справа.
- Не следует прилагать излишних усилий на соединительную часть дренажной линии.
- Для внутренних блоков со встроенным дренажным насосом используйте в качестве дренажной трубки жесткую ПВХ-трубу типа VP. Соедините конец ПВХ-трубки с дренажным патрубком блока, используя в качестве соединительных элементов отрезок дренажного шланга и хомут (дополнительные принадлежности). Не применяйте клей для соединения дренажного патрубка и отрезка дренажного шланга.

Материал дренажной трубки и теплоизоляции

Трубка	Жесткая ПВХ-трубка типа VP-20 (внутр. диам. 20 мм)
Изоляция	Вспененный полиэтилен толщиной не менее 7 мм

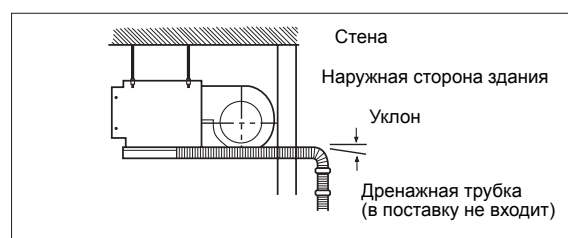
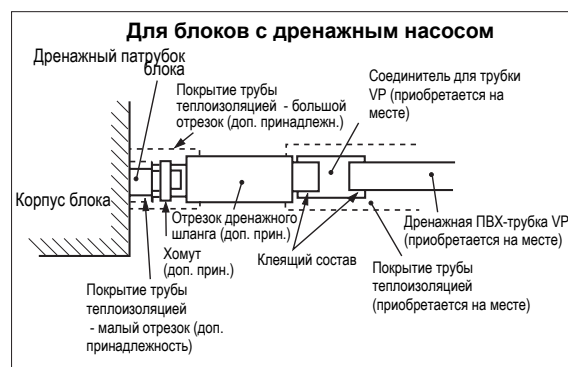

Дренажный шланг

Для дренажной ПВХ-трубки диаметром 3/4" .

Шланг используется для регулирования смещения от центра и образования угла уклона жесткой ПВХ-трубки.

- Растяните шланг, чтобы на нем не было никаких изгибов.
- Мягкий конец шланга закрепите обжимным хомутом.
- Присоедините шланг к горизонтальному участку теплоизолированной дренажной линии.
- Герметично, не оставляя никаких зазоров, оберните дополнительной теплоизоляцией шланг и обжимной хомут вплоть до дренажного патрубка внутреннего блока.

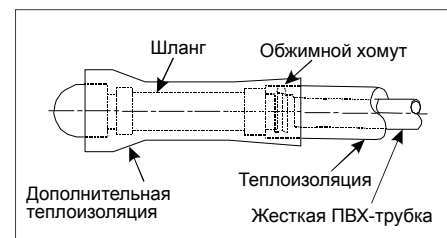

Проверка дренажной линии на протечки

При проведении тестовой эксплуатации кондиционера убедитесь в отсутствии протечек воды на участке подсоединения дренажной линии к внутреннему блоку. Эта проверка необходима и при использовании кондиционера в зимнее время в режиме нагрева.

⚠ ВНИМАНИЕ!

СУЩЕСТВУЕТ ОПАСНОСТЬ НАНЕСЕНИЯ ВРЕДА ЗДОРОВЬЮ ИЛИ ДАЖЕ СМЕРТЕЛЬНОГО ИСХОДА В РЕЗУЛЬТАТЕ ПОРАЖЕНИЯ ЭЛЕКТРИЧЕСКИМ ТОКОМ.

ПЕРЕД ВЫПОЛНЕНИЕМ ЛЮБЫХ ЭЛЕКТРОМОНТАЖНЫХ РАБОТ ОТКЛЮЧИТЕ КОНДИЦИОНЕР РУБИЛЬНИКОМ ОТ ИСТОЧНИКА ЭЛЕКТРОПИТАНИЯ. ПЕРЕД ПОДКЛЮЧЕНИЕМ СИЛОВОЙ ЛИНИИ ОБЯЗАТЕЛЬНО СДЕЛАЙТЕ ЗАЗЕМЛЕНИЕ.

Требования при проведении электромонтажных работ

- Электромонтажные работы должны выполняться только квалифицированными специалистами, уполномоченными на проведение таких работ.
- К одному контактному блоку клеммной колодки нельзя подключать более трех проводов. На концах проводов должны быть сделаны обжимные контактные петли и закреплен изолированный кабельный зажим.
- Необходимо использовать только медные провода.

Схема подключения

- Электропитание подключается к наружному блоку, электропитание внутреннего блока осуществляется от наружного блока.
- Тип силового кабеля: ПВС(ВВГ) 3 x 4,0 мм² (кабель импортной маркировки H05RN-F 3G 4.0мм²).
- Тип коммуникационного (межблочного) кабеля: ПВС(ВВГ) 4 x 2,5 мм² (кабель импортной маркировки H05RN-F 4G, 2,5мм²).

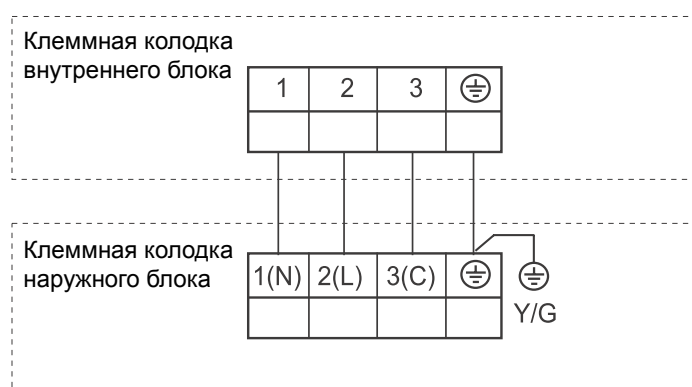

ГАРАНТИЙНЫЙ ТАЛОН

Уважаемый покупатель!

Корпорация «Хайер» находящаяся по адресу: Офис S401, Хайер бренд билдинг, Хайер Индастри парк Хайтек зон, Лаошан Дистрикт, Циндао, Китай, благодарит Вас за Ваш выбор, гарантирует высокое качество и безупречное функционирование данного изделия при соблюдении правил его эксплуатации. Официальный срок службы на сплит-системы Хайер оставляет 7 лет со дня передачи изделия конечному потребителю. Учитывая высокое качество продукции, фактический срок эксплуатации может значительно превышать официальный. Вся продукция изготовлена с учетом условий эксплуатации и прошла соответствующую сертификацию на соответствие техническим требованиям. Рекомендуем по окончании срока службы обратиться в Авторизованный сервисный центр для проведения профилактических работ и получения рекомендаций по дальнейшей эксплуатации изделия.

Во избежание недоразумений, убедительно просим Вас при покупке внимательно изучить инструкцию по эксплуатации, условия гарантийных обязательств и проверить правильность заполнения гарантийного талона. В случае неправильного или неполного заполнения гарантийного талона обратитесь в торгующую организацию. Данное изделие представляет собой технически сложный товар бытового назначения. Если купленное Вами изделие требует специальной установки и подключения, настоятельно рекомендуем Вам обратиться к Авторизованному партнёру Хайер.

Данным гарантийным талоном Корпорация «Хайер» подтверждает принятие на себя обязательств по удовлетворению требований потребителей, установленных действующим законодательством о защите прав потребителей, иными нормативными актами в случае обнаружения недостатков изделия. Однако Корпорация «Хайер» оставляет за собой право отказать как в гарантийном, так и в дополнительном сервисном обслуживании изделия в случае несоблюдения изложенных ниже условий.

Условия гарантийного и дополнительного сервисного обслуживания

Гарантийное и дополнительное сервисное обслуживание распространяется только на изделия, укомплектованные гарантийным талоном установленного образца. Корпорация «Хайер» устанавливает гарантийный срок 12 месяцев со дня передачи товара потребителю и производит дополнительное сервисное обслуживание в течение 36 месяцев со дня передачи товара потребителю. Во избежание возможных недоразумений, сохраняйте в течение срока службы документы, прилагаемые к изделию при его продаже (товарный чек, кассовый чек, инструкция по эксплуатации, гарантийный талон). Дополнительное сервисное обслуживание изделия — бесплатное для потребителя устранение недостатков изделия, возникших по вине Изготовителя. Данная услуга оказывается только при предъявлении владельцем изделия товарного и кассового чеков, иных документов, подтверждающих факт покупки изделия.

Гарантийное сервисное обслуживание производится исключительно Авторизованными партнёрами Хайер. Полный список Авторизованных партнёров на территории ЕАЭС вы можете узнать в Информационном центре «Хайер» по телефонам:

8-800-200-17-06 - для Потребителей из России (бесплатный звонок из регионов России)

8-10-800-2000-17-06 - для Потребителей из Беларуси (бесплатный звонок из регионов Беларуси)

0-800- 501-157 - для Потребителей из Украины (бесплатный звонок из регионов Украины)

00-800-2000-17-06 - для Потребителей из Узбекистана (бесплатный звонок из регионов Узбекистана)

или на сайте: www.haier.com или сделав запрос по электронной почте: service@haierrussia.ru. Данные Авторизованных партнёров могут быть изменены, за справками обращайтесь в Информационный центр «Хайер».

Гарантийное и дополнительное сервисное обслуживание не распространяется на изделия, недостатки которых возникли вследствие:

- нарушения потребителем условий и правил эксплуатации, хранения и/или транспортировки товара;
- неправильной установки и/или подключения изделия;
- нарушения технологии работ с холодильным контуром и электрическими подключениями, как и привлечение к монтажу Изделия лиц, не имеющих соответствующей квалификации, подтвержденной документально;
- отсутствия своевременного технического обслуживания Изделия в том случае, если этого требует инструкция по эксплуатации;
- применения мощных средств, несоответствующих данному типу изделия, а также превышения рекомендуемой дозировки мощных средств;
- использования изделия в целях, для которых оно не предназначено;
- действий третьих лиц: ремонт или внесение несанкционированных изготовителем конструктивных или схемотехнических изменений не уполномоченными лицами;
- отклонений от Государственных Технических Стандартов (ГОСТов) и норм питающих сетей;
- действия непреодолимой силы (стихия, пожар, молния т. п.);
- несчастных случаев, умышленных или неосторожных действий потребителя или третьих лиц;
- если обнаружены повреждения, вызванные попаданием внутрь изделия посторонних предметов, веществ, жидкостей, насекомых, продуктов жизнедеятельности насекомых;

Гарантийное и дополнительное сервисное обслуживание не распространяется на следующие виды работ:

- установка и подключение изделия на месте эксплуатации;
- инструктаж и консультирование потребителя по использованию изделия;
- очистка изделия снаружи либо изнутри.

Гарантийному и дополнительному сервисному обслуживанию не подлежат ниже перечисленные расходные материалы и аксессуары:

- фильтры для кондиционеров;
- пульты управления, аккумуляторные батареи, элементы питания;
- документация, прилагаемая к изделию.

Периодическое обслуживание изделия (замена фильтров и т. д.) производится по желанию потребителя за дополнительную плату.

Важно! Отсутствие на приборе серийного номера делает невозможной для Производителя идентификацию прибора и, как следствие, его гарантийное обслуживание. Запрещается удалять с прибора заводские идентифицирующие таблички. Отсутствие заводских табличек может стать причиной отказа выполнения гарантийных обязательств.

Официальное наименование	Город	Телефон для клиента	Адрес
Закрытое акционерное общество «Единая служба сервиса А-Айсберг»	Москва	8-800-200-17-06	127644, г. Москва, ул. Вагоноремонтная, д. 10, стр. 1
Общество с ограниченной ответственностью «Авторизованный Центр «Пионер Сервис»	Санкт-Петербург	8-800-200-17-06	191040, г. Санкт-Петербург, Лиговский пр-кт, д. 52 лит. А
Общество с ограниченной ответственностью «Архсервис-центр»	Архангельск	8-800-200-17-06	163000 г. Архангельск, ул. Воскресенская, д. 85
Общество с ограниченной ответственностью «Техинсервис»	Сочи	8-800-200-17-06	354068, г. Сочи, ул. Донская, 3
Общество с ограниченной ответственностью «ТехноВидеоСервис»	Казань	8-800-200-17-06	420100, г. Казань, ул. Проточная д.8
Общество с ограниченной ответственностью ДОМСЕРВИС	Владимир	8-800-200-17-06	600017, г. Владимир, ул. Батурина, д. 39
Общество с ограниченной ответственностью ТРАНССЕРВИС-Краснодар	Краснодар	8-800-200-17-06	350058, г. Краснодар, ул. Кубанская, 47
Общество с ограниченной ответственностью ТРАНССЕРВИС-Н. Новгород	Нижний Новгород	8-800-200-17-06	603098, г. Нижний Новгород, ул. Артельная, д. 29
Общество с ограниченной ответственностью ТРАНССЕРВИС-Екатеринбург	Екатеринбург	8-800-200-17-06	г. Екатеринбург, ул. Шарташская д 10
Общество с ограниченной ответственностью «Циклон»	Омск	8-800-200-17-06	644042, г. Омск, пр.К. Маркса 34а, оф. 410
Общество с ограниченной ответственностью «ГлавБытСервис»	Томск	8-800-200-17-06	г. Томск, ул. Маяковская 25/7
Общество с ограниченной ответственностью «Сервисбыттехника»	Оренбург	8-800-200-17-06	460044, г. Оренбург, ул. Конституции, д. 4
Общество с ограниченной ответственностью «Сибсервис»	Новокузнецк	8-800-200-17-06	654066, г. Новокузнецк, ул. Грдины, д. 18
Общество с ограниченной ответственностью АРГОН-СЕРВИС	Новороссийск	8-800-200-17-06	353905, г. Новороссийск, ул. Серова, 14
Общество с ограниченной ответственностью АЛИКА-СЕРВИС	Иркутск	8-800-200-17-06	664019, г. Иркутск, ул. Писарева, д. 18-а
ООО «КРОК-ТТЦ»*	Киев*	+38 (095) 288-88-21	г. Киев ул. Радужная д. 25 Б
Сервисный центр	Ташкент	(+998 71) 207 10 01	-
ОДО «ЦБТСервис»	г.Минск	375-17-262-95-50	г. Минск, ул. Я Коласа 52
ООО «РоялТерм»	г.Минск	375-29-198-11-50	г. Минск, ул. Орловская 40А, офис 7
ТОО Сервис Маг	г. Алматы	8 (727) 233 30 00	050002, г. Алматы, ул. Калдаякова 17
ТОО Аскон-7	г. Алматы	7 (727) 397 75 75	050010, г. Алматы, ул. Сагадата Нурмагамбетова 25

Список АСЦ может быть изменен. Актуальную информацию вы можете получить на нашем сайте www.haier.com

*Адреса сервисных центров в регионах уточняйте на сайте www.krok-ttc.com или по телефонам горячей линии

Haier

Изготовитель:

«Haier Overseas Electric Appliances Corp. Ltd.»

Адрес:

Room S401, Haier Brand building, Haier Industry park Hi-tech Zone, Laoshan District Qingdao, China

Уполномоченная организация/

Импортер:

ООО «ХАР»

Адрес:

121099, г. Москва, Новинский бульвар, дом 8, этаж 16, офис 1601
тел. 8-800-200-17-06, адрес эл. почты:
info@haierrussia.ru

Дата изготовления и гарантийный срок указаны на этикетке устройства.

